

不燃マグボード

施工説明

- 建築基準法・火災予防条例などの法令・法規に従い、施工説明をよく読み、5～35°Cの環境下で正しく施工してください。
- 施工前に輸送時の破損・傷の確認をお願いいたします。その後の責任は負いかねますのでご注意ください。
- 不燃マグボードは環境変化により伸縮する可能性があります。必ず規定のクリアランスを設け、専用副資材を使用してください。
- 不燃マグボードは浴室内や水を大量に使用する場所、高温・多湿になる場所、天井面および屋外には使用できません。
- 不燃マグボードは保護フィルムのある面が表面です。
- 通常の内装施工と比べ、手間・時間がかかるため施工費は割高となります。
- 搬入、および現場内での運搬・施工の際に不燃マグボードがたわみ、破損の原因となりますので、2人以上で作業を行ってください。
- 不燃マグボードの施工手順は、キッチンパネルと同様になります。
- 製品の特性上、見る角度や光の当たり方により、柄の見え方が異なる場合があります。

▲ 安全についてのご注意

下記注意事項は、ケガや事故を事前に防止するためのものですので必ずお守りください。
 不燃マグボードは国土交通大臣認定不燃壁材ですが、表面は化粧仕上げのため直火が当たる場所へは使用しないでください。
 炎が当たった場合、延焼の心配はありませんが表面の化粧層が焦げ変色する恐れがあります。

注意事項	想定される危険性	
<p>●指定の専用仮留めテープ・専用接着剤以外は使用しないでください。</p> <p>●下地施工は下地材料メーカーが指定する方法を厳守してください。</p>	→	<p>剥がれによる 落下の恐れ</p>
<p>●家庭用加熱調理機器と不燃マグボード表面は十分な距離を離してください。 <small>詳細はP65をご参照ください。</small></p> <p>●業務用加熱調理機器の場合は、家庭用に比べ熱量が極端に高く、近接する部位にはご使用できません。</p> <p>●加熱調理機器のまわりに不燃マグボードを設置し、メモ等引火性のあるものを貼付けて使用すると熱や炎で思わぬ事故を招く場合がありますので十分ご注意ください。</p>	→	<p>表面変色・ 火災発生の恐れ</p>
<p>●運搬・作業時には滑り止めの手袋を着用するとともに、加工時に粉じん・火花が発生するため、保護マスク・保護メガネを着用してください。防じん丸のこを使用し、換気を良くして作業を行ってください。もし粉じんが皮膚についたり、目・鼻・口に入った場合は、速やかに水で十分洗い流してください。異常を感じたら直ちに医師の手当てを受けてください。</p> <p>●重量物のため、落下時のケガにご注意ください。</p> <p>●カット・加工した端部で手を切る可能性があるため、必ず端部をサンドペーパー・バリはヤスリで面取りしてください。</p> <p>●使用する専用接着剤には有機溶剤が含まれています。使用時は十分換気するとともに、火気にご注意ください。</p>	→	<p>ケガもしくは 健康障害を 生ずる恐れ</p>
<p>●マグネットの磁力(kg)×保持力(25～35%)が保持できる重さの目安となります。 <small>商品サンプルとご使用予定のマグネットで保持力を確かめください。</small></p> <p>●マグネット保持力以上のものを吊ると、マグネットが落ちる可能性があります。</p> <p>●保持できる重さの範囲内であっても、不燃マグボード表面が滑りやすくマグネットが落下する可能性がありますので、ご使用前にサンプルにて保持力を確かめください。</p>	→	<p>マグネット 落下による ケガの恐れ</p>

施工の手順

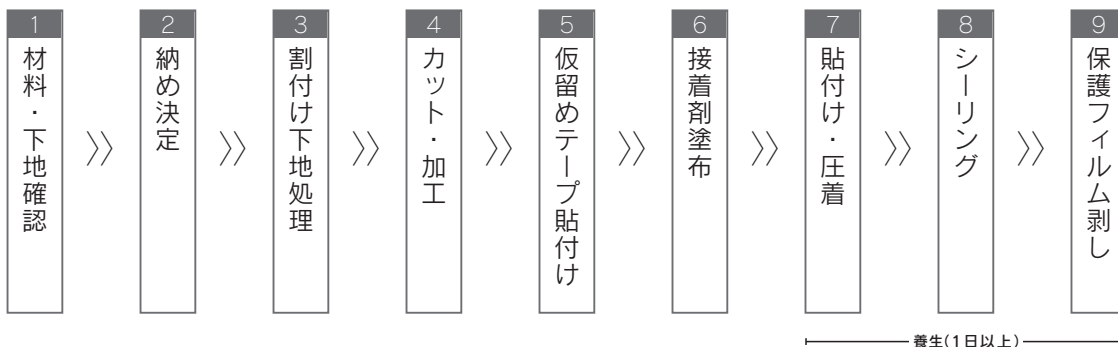



商品仕様

品名	サイズ	カラー	梱包入り数	保持力	F★★★★※
不燃マグボード	3×6 : 3.4mm厚×910mm×1,820mm	パールホワイト ソニックシルバー シャンパンゴールド モルタルグレー チタンブラック	2枚 / 梱包 バラ不可	25~35%	規制対象外
	3×8 : 3.4mm厚×910mm×2,420mm	パールホワイト パールベージュ マットホワイト モルタルグレー チタンブラック	1枚 / 梱包		

※改正建築基準法では、告知対象の17品目に含まれず、規制を受けない商品です。

副資材 / 加工工具

施工に関する道具は下記をお使いください。ハマカケが起らないように刃物は新しいものをご使用ください。

- ① 切断加工 防塵マルノコ((株)マキタ:防じんマルノコ)、ノコ刃(山真製鋸(株):板金マスター)
- ② 穴あけ加工 ドリル、自在ぎり、ホールソー、ジグソー、ファイルソー
- ③ 仕上げ ヤスリ、サンドペーパー(#120)、サンディングブロック、丸ヤスリ

別売り施工部材	商品画像	商品名・メーカー	カラー	サイズ・容量	使用量目安	梱包入数
施工キット※ サイズ・カラー ご確認の上 ご購入ください。		ボードタック (株)タイルメント	—	1mm厚×20mm巾 ×10m巻	1巻→3×6 1.5枚分	1
		MK-720 (株)タイルメント	—	333ml/本	1本→3×6 1.2枚分	1
		S-100J防カビタイプ (株)タイルメント	ホワイト/アイボリー ライトグレー/ブラック	333ml/本	1本→12m	1

※施工可能枚数目安:3×8板 1枚/1セット、3×6板 2枚/2セットが目安です。不燃マグボードのカラーによりシリコーン色が異なります。

別売り施工部材	商品画像	商品名・メーカー	カラー	サイズ・容量	使用量目安	出荷数量
専用仮留めテープ		ボードタック (株)タイルメント	—	1mm厚×20mm巾 ×10m巻	1巻→ 3×6 1.5枚分 3×8 1枚分	1巻
専用接着剤		MK-720 (株)タイルメント	—	333ml/本	1本→ 3×6 1.2枚分 3×8 1枚分	1本
抗菌・防カビ シリコーン		S-100J 防カビタイプ (株)タイルメント	【ホワイト】パールホワイト用 マットホワイト用 【アイボリー】パールベージュ用 【ライトグレー】ソニックシルバー用 シャンパンゴールド用 モルタルグレー用 【ブラック】チタンブラック用	333ml/本	5mmφで 1本→12m	1本
シーラー		シーアップ (ヤヨイ化学工業(株))	—	4kg	40~160g/㎡ ※下地による(P64参照)	1箱
補助部材(見切り材)※	平目地	アルミ3HA (株)創建	【バニラホワイト】パールホワイト用 パールベージュ用 マットホワイト用 【アルマイトシルバー】ソニックシルバー用 シャンパンゴールド用 モルタルグレー用 【カスタムブラック】チタンブラック用	L=2,730mm	—	1本
	見切り	アルミ3CA (株)創建		L=2,730mm	—	1本
	入隅	アルミ3AB (株)創建		L=2,730mm	—	1本
	出隅	アルミ3AD (株)創建		L=2,730mm	—	1本

※見切り材の色は、不燃マグボードの色と全く同じではなく近似色となります。推奨品以外の見切り材もご使用いただけます。

(株)タイルメント・ヤヨイ化学工業(株)・(株)創建の商品情報は2024.4.1現在のものにて記載しております。補助部材(見切り材)の寸法詳細はP65をご参照ください。

不燃マグボード

在庫・保管

- ⚠ ご注意**
- 在庫・保管は直射日光や雨の当たる場所を避け、風通しの良い屋内に保管してください。
 - 地面への直置きは避け、平らな場所でパレットなどの上に平積みし、シートをかけて保護してください。
立てかけは、反りの原因になりますので絶対におやめください。
 - 運搬の際は、たわみ防止のため2人以上で、曲げたりぶつけないよう注意して運んでください。

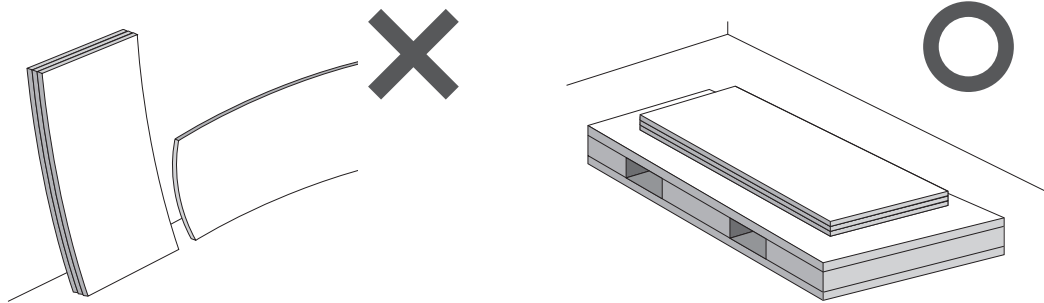

施工前の確認

1 下地の確認 **重要**

まずは不燃マグボードの施工が可能な下地かどうか確認ください。

下地の種類のチェック

適さない下地について

- ・湿気を帯びた下地・帯びる可能性のある下地
- ・ALC躯体への直貼りはできません。
- ・RC壁面への直貼りはできません。
- ・塗装面・壁紙面・化粧面への直貼りはできません。

施工可能な下地について

- ・プラスターボード (推奨 12.5mm以上)

下記の下地はシーラー(ヤヨイ化学工業(株) シーアップ)を全面に塗布してください。

- ・モルタル面 (含水率4.5%以下・密着強度 1.0N/mm²、平滑な金ゴテ仕上、不陸2mm以下)
- ・ケイカル板 (推奨6mm以上・比重0.8以上)
- ・ラワン合板 (推奨9mm以上)

既存下地への施工について

- 塗装面・化粧面…既存下地へは直接貼れませんので、新規下地を設け、施工を行ってください。
 - 壁紙面……………既存の壁紙、裏打紙を全て取り除き、下地調整を行った後、施工を行ってください。
 - タイル面……………タイルの浮きや剥がれが無く、不陸が2mm以下の場合、下地調整を行った後、施工を行ってください。
- ※壁紙面・タイル面において、上記を満たせない場合は新規下地を設け、施工を行ってください。

- ⚠ ご注意** ●下地材の選定と構造の作成は建築基準法や火災予防条例などの法令・法規に適合する様に行ってください。

下地調整

- 下地は乾燥面とし、不陸・目違い・凹凸のないことを確認します。
- 下地表面のゴミ・ホコリ・汚れ・水分等、接着を阻害するものは除去します。
- 下地に動きがある場合は十分に固定します。
- 石膏ボードの切断部分はカッター等で面取りします。
- 下地の不陸がある場合は、パテで調整し平滑な面をつくってください。



施工前の確認

2 コンロ廻りの確認

キッチン壁面の下地構造は法令に従い、施工してください。

また、不燃マグボード表面への極度な熱伝導を防ぐため、次のことを遵守してください。

ビルトインタイプコンロの場合

- コンロの側面から不燃マグボードの表面まで**15cm以上**離してください。15cm以上離せない場合、コンロの熱により変色やコゲが発生する場合がありますため防熱板を使用してください。(変色やコゲが発生しても不燃性能には影響ありません。)
- グリルの排気口が背面側に設置しているタイプのクックトップには、グリル排気で壁面が高温になり、変色やコゲが生じる場合があります。奥行き65cm未満のカウンターで使用する場合は**防熱板**を使用してください。
- 奥行き65cm以上のカウンターで使用する場合も、コンロやグリルダクトと壁面が近接する位置に設置するなど、壁面が高温になる懸念がある場合は**防熱板**を使用してください。

据え置きタイプコンロの場合

- 据え置きタイプのコンロで壁面とコンロの距離が**15cm以上**離せない場合(側面、背面)は**防熱板**を使用してください。**防熱板**の施工説明書に従って壁面との距離を必ず取ってください。
- ※防熱板を使用する際は、各自治体の火災予防条例等により規制されることがあります。確認の上使用ください。また、規制に従った構造としてください。

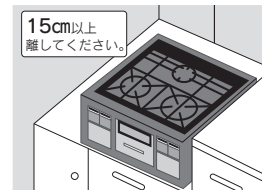

- ⚠️ ご注意**
- 以上の条件を満たしても直接炎が不燃マグボードに当たらないようにご注意ください。
 - コンロの周囲の壁面構造は各自治体の火災予防条例などにより規制されます。規制に従った構造としてください。
 - 業務用コンロや調理機器に近接する部位には使用しないでください。
 - 加熱された鍋類が直接不燃マグボードに触れることが無いようにしてください。
 - マットホワイトは表面仕上げの特性上、汚れ拭き取り性能が劣ります。キッチンや水廻りでは使用しないでください。

3 納めの確認

推奨 見切り材納め

出隅部材	端部部材	平目地部材	入隅部材

- ⚠️ ご注意**
- 平目地部材は、不燃マグボードに差し込んでから施工してください。
 - また、見切り材は裏面に両面テープ及び、接着剤を使用してしっかりと固定してください。
 - 水廻りに施工する場合、必ず見切り材の中にシリコーン((株)タイルメント・S-100J防カビタイプ)を注入して施工してください。

シーリング納め

入隅部	平目地部

- ⚠️ ご注意**
- 天井部への施工は、落下の危険性がありますのでご使用にならないでください。
 - 不燃マグボードは**突き付け施工できませんので、3mm以上の隙間をあけてください。**
高湿度下で不燃マグボードが伸びて突き上げを生じたり、低湿度下で収縮してすき間を生じる場合があります。

不燃マグボード

施工方法

■ 割付け・プライマー下地処理

下記の注意事項を遵守して割付け・下地処理を行ってください。

▲ 割付け時の注意点

- 下地材の目地と不燃マグボードの目地が重ならないよう割付けてください。
- 不燃マグボードは突き付け施工できません。
シーリング納めで施工される場合、3mm以上の目地幅をあけてください。
見切材で施工される場合も、必ずクリアランスを取ってください。
- 開口部の位置及び外観を考慮し、端材が少なくなるよう割付けてください。
- ソニックシルバーとシャンパンゴールドは柄方向がありますので、割付けにご注意ください。

キッチンで使用する場合

- キッチンパネルとしてご使用される場合、納め方法、手順につきましては、キッチン設置業者様へご確認ください。
- マットホワイトは表面仕上げの特性上、汚れ拭き取り性能が劣ります。キッチンや水廻りでは使用しないでください。

切り欠き部がある場合

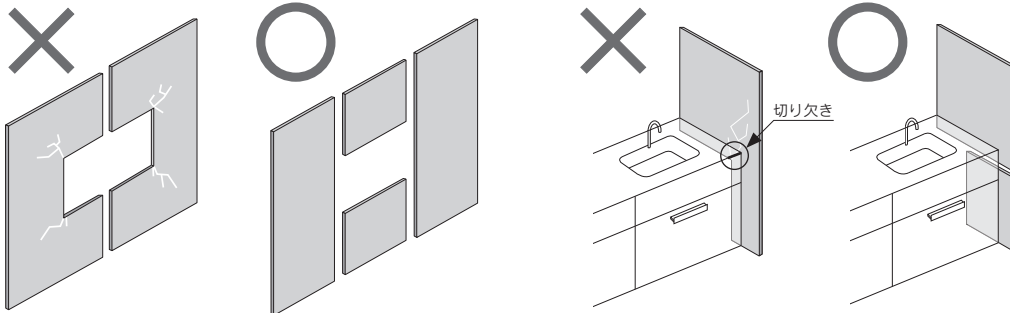

- 上図のような切り欠き部が大きい場合、クラック発生の恐れがあります。
(上図のような場合、切り欠きではなく、複数枚を使用する割付けとしてください。)

■ 下地がモルタル面・ケイカル板・合板の場合

不燃マグボードを貼付ける部分の全面にあらかじめシーラー（ヤヨイ化学工業（株）：シーアップ）を塗布してください。

- 標準塗布量：40～160g/m²（シーアップ4kg施工可能面積目安 モルタル面 160m²、ケイカル板 40m²、合板 40m²）
- モルタル面→シーアップを4倍の水で希釈し全面塗布
- ケイカル板→シーアップを同量の水で希釈し2～3回全面塗布
- 合板→シーアップを同量の水で希釈し全面塗布

- ▲ ご注意 ● シーラー（ヤヨイ化学工業（株）：シーアップ）塗布後、完全に乾燥させてください。
- シーアップはトルエン、キシレンを含んでおりませんが、ご使用の際には十分に換気を行ってください。



施工方法

② カット・加工

下記の注意事項を遵守し、カット・穴あけ・切り欠きを行ってください。

⚠️ カットする時の注意点

- サンダーを使用しないでください。火の粉が化粧表面に飛散すると、とれなくなります。
- 切断作業は屋外で行ってください。やむを得ず屋内で切断する場合は、防塵マルノコ(マキタ(株)・防じんマルノコ)をご使用ください。
- 刃物の状態が切断性、カット面の仕上りに影響しますので、新しい刃をお使いください。
- 切断は硬質断熱材などの上に置き、当木を用いて、必ず刃物を裏面から入れてください。
(表面には保護フィルムが貼ってあります。剥さずにカットしてください。)

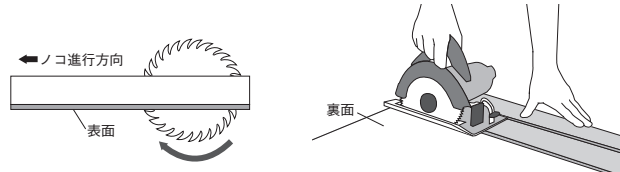

■切断加工

手鋸切断

手鋸(デコラソー・ハンディソー)を使用の際は、切りじまいで欠けを起こさないようにご注意ください。

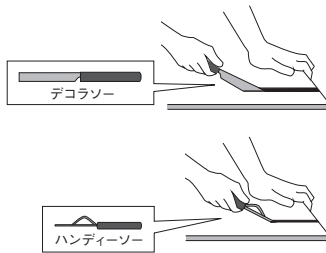

電動鋸切断

電動鋸を使用する時は、鉄・アルミ用ノコ刃(山真製鋸(株)・板金マスター・オールマイティ)をご使用ください。

※ダイヤモンドチップのノコ刃は適しません。

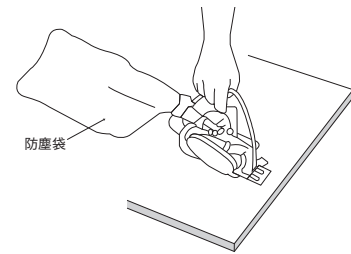

■面取り加工

切断の仕上げ

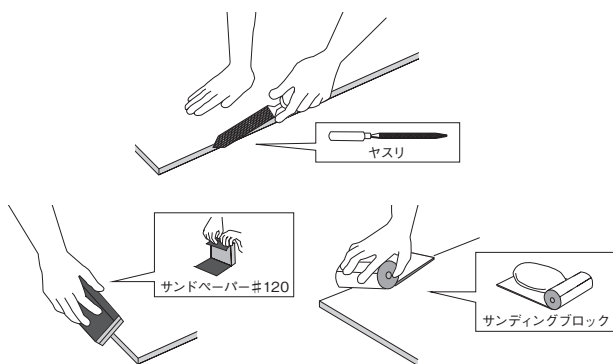

穴あけ切断の仕上げ

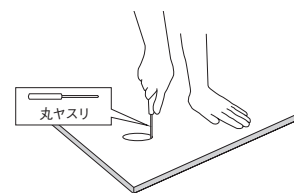

面取り方法

- 切断面は鋭利なため必ず面取りしてください。
- カット面は目の細かいサンドペーパーを当木にそえて軽く面取りしてください。
- 目透し・シーリング納めの場合、カットしていない面も軽く面取りしてください。

サビにくい鋼板(溶融亜鉛めっき鋼板)を使用しておりますが、水かかりの可能性が高い場合は切断面に防サビ処理を施すことをおすすめいたします。
(ヤヨイ化学工業(株)・ピスター)

不燃マグボード

施工方法

⚠ 穴あけ・切り欠きの注意点

- 穴あけ・切り欠きは6R(φ12)以上の刃物を用いて表面からコーナー部に穴をあけてから行ってください。
- カット後のバリ・カケは、クラックの原因となる場合があります。カット面をサンドペーパーで平滑にしてください。

穴あけ加工

【一般の穴あけ】

直径10mm以下ならドリル、それ以外のものは自在ざりやホールソーをご使用ください。

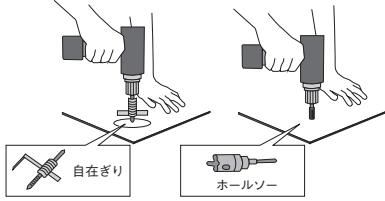

【不定形の穴あけ】

ドリルで小穴をあけた後、ジグソーかファイルソーで穴をあけ、切断をします。

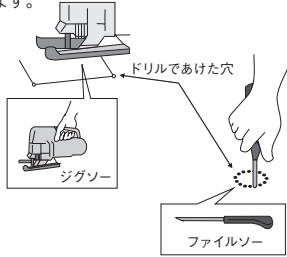

コンセントなどの穴あけ

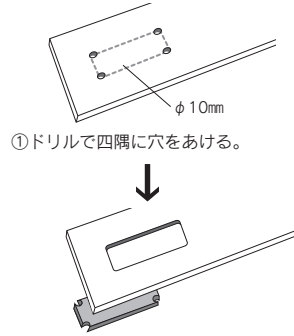

①ドリルで四隅に穴をあける。

②小カッター又はノコでカットする。
③カット面を面取り

切り欠き

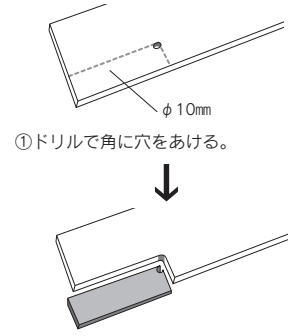

①ドリルで角に穴をあける。

②小カッター又はノコでカットする。
③カット面を面取り

- ⚠ ご注意 ●下図のようにピン角でカットした場合、クラック発生のおそれがあります。
●下図のような場合、切り欠きではなく複数枚を使用する割付けとしてください。

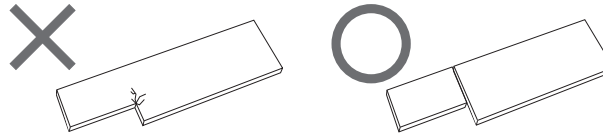

3 仮留めテープ貼付け・接着剤塗布

下記の注意事項を遵守し、仮留めテープ貼付け・接着剤塗布を行ってください。

⚠ テープ貼付け時の注意点

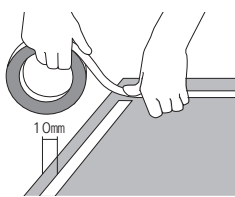

- クリアランス10mmをあけて、仮留めテープを貼付けてください。
- 貼り付けの際は、仮留めテープが浮かないように強く押さえて密着させてください。必ず専用仮留めテープ(株)タイルメント・ボードタック)をご使用ください。
- 仮留めテープは、1巻(10m)で3×6板 約1.5枚、3×8板 約1枚が目安の使用量です。

⚠ 接着剤塗布時の注意点

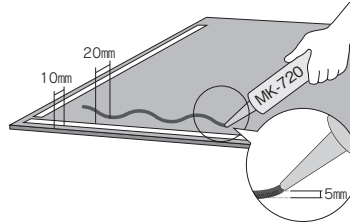

- 接着剤は高さ5mmで塗布してください。
- 接着剤(株)タイルメント・MK-720) 1本(333ml)で、3×6板約1.2枚、3×8板 約1枚が目安の使用量です。塗布量が少ない場合、剥がれなどの原因となります。
- 接着剤塗布後10分以内に貼付け圧着してください。

<専用接着剤使用時のご注意> 気温が5℃以下の場合は施工できません。

■標準塗布パターン

- 開口部・切り欠き部は、仮留めテープ・接着剤により補強してください。(下地側に仮留めテープ貼付け・接着剤塗布する場合も同様です)

一般

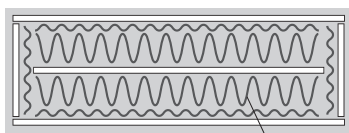

波線で塗布

切り欠き

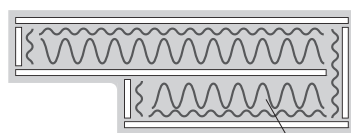

波線で塗布

コンセントなどの穴あけ

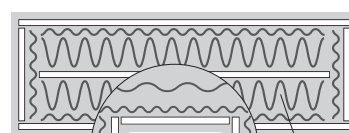

波線で塗布

穴あけ部分拡大図





施工方法

④ 貼付け・圧着

下記の注意事項を遵守し、貼付け・圧着を行ってください。両面テープのはくり紙は確実に取り除いてください。

⚠ 貼付け時の注意点



- 不燃マグボードを貼付ける際、中央に浮きが発生しないようご注意ください。
貼付けは2人以上で行ってください。
貼付け時は開口部・切り欠き部に歪みが発生しないようにしてください。
(施工後のクラックの原因になる場合があります)
※仮留めテープが壁面に一度接着すると、調整ができなくなります。

⚠ 圧着時の注意点

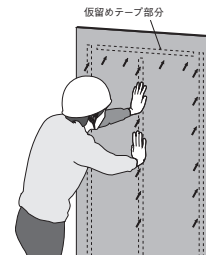

- 仮留めテープ部分をしっかりと押さえてください。
※接着剤部分を押さえると泣き別れの恐れがありますのでご注意ください。

⑤ 端部処理 (下記の手順に従って端部処理を行ってください)

■見切り材納めの場合 弊社推奨

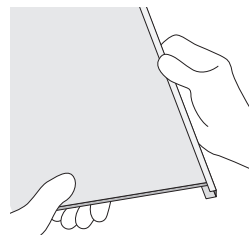
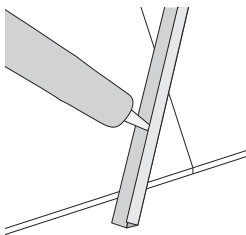

- 平目地部材は不燃マグボードに差し込んでから施工してください。
- 見切り材は裏面に両面テープ及び、接着剤を使用してしっかりと固定してください。
- 水廻りに施工する場合、必ず見切り材の中にシリコン
(株)タイルメント・S-100防カビタイプ)を注入して施工してください。
- 見切り材を差し込む端部は、表面の保護フィルムを剥がして施工してください。

■シーリング納めの場合

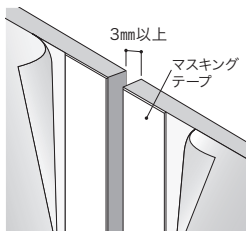

シーリング処理を行う端部は、表面の保護フィルムを剥がしてからマスキングテープを貼付けする。奥までしっかりとシリコンを注入する。

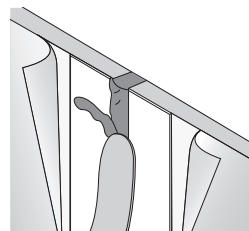

ヘラなどを用いて、余分なシリコンをかき取る。

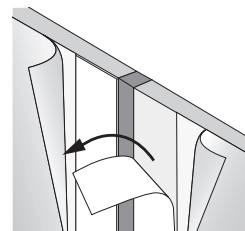

マスキングテープをゆっくりと内側に剥がす。

⑥ 保護フィルム剥がし

1日以上養生後、表面の保護フィルムを剥がしてください。



メンテナンス・物性試験結果

■メンテナンス

表面の汚れは柔らかい布か、スポンジに中性洗剤をつけて汚れを落とし、よく絞った清潔な布で拭き取ってください。
タワシ類・漂白剤・クレンザー・強アルカリ・弱酸性洗剤は使用しないでください。
細かい傷がつく可能性がありますので、メラミンスポンジも使用しないでください。

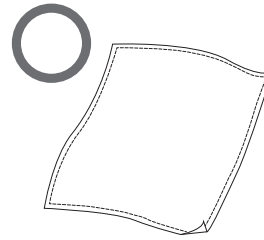

清潔な柔らかい布



タワシ・漂白剤・クレンザー
強アルカリ・弱酸性洗剤・
メラミンスポンジ

不燃マグボード 物性試験結果表

項目	条件	化粧パネル表面			
		判定基準	パールホワイト パールベージュ	マットホワイト	ソニックシルバー シャンパンゴールド モルタルグレー チタンブラック
表面硬度	鉛筆硬度 (JIS K5600-5-4)	傷付き発生しない鉛筆硬度	F	H	2H
密着性	碁盤目剥離試験 (JIS K5600)	1mm×100個マス目 カット後テープ剥離	剥離無きこと	合格	合格
耐食性	塩水噴霧試験 (JIS K6744) (JIS Z2371)	平板1000h (4辺シール有り)	赤錆発生無きこと、 剥離長さ15mm以下のこと	合格	合格
耐汚染性	①アセトン ②クレヨン(赤、黒、青) ③醤油	汚染物質を化粧面に付着させ、24h静置。 中性洗剤で洗浄、アルコール清拭後、 1時間放置。	ひび割れ、 著しい汚染が生じないこと	合格	合格 ※赤、軽微な色残りあり
耐薬品性	①サンポール ②トイレマジックリン ③キッチンハイター	薬品を化粧面に付着させ、24h静置。 中性洗剤で洗浄、アルコール清拭後、 1時間放置。	ひび割れ、 著しい変色が生じないこと	合格	合格
耐熱性	①植物油	アルミ鍋に植物油を入れ、180℃に加熱、 数滴試験体に垂らし、容器を置く。 20min放置後、ひび・光沢変化・色調の 変化がないか確認。	ひび・光沢変化 色調の変化がないこと	合格	合格
	②お湯	アルミ鍋に水を入れ沸騰するまで加熱、 数滴試験体に垂らし、容器を置く。 20min放置後、ひび・光沢変化・色調の 変化がないか確認。	ひび・光沢変化 色調の変化がないこと	合格	合格
耐煮沸性	沸騰水×2h→常温(20℃)水中×15min →恒温60℃×2h乾燥させ、 試験体表面に異常が無いを目視で確認。	ひび割れ、 剥離が生じないこと	合格	合格	合格
耐候性	SWOMで48h。試験前後での色調を目視で確認。	試験前後で相違ないこと	合格	合格	合格
切断性	丸のこて切断	著しいバリ、カケのないこと	合格	合格	合格
防火性能	発熱性試験・ガス有害性試験	建築基準法による	不燃材料		